



ZOHD SYSTEM LIAN
SMART HOME

متن مقدمه:

شرکت زهد سیستم لیان در سال ۱۳۹۲ تاسیس شد و در سال ۱۳۹۳ وارد زمینه کاری طراحی و تولید سیستم های هوشمند ساختمان قرار گرفت. سال های ۹۳ الی ۹۵ صرف تحقیق، نمونه سازی و اجراهای پایلوت شد و در نهایت از پاییز ۹۵ فروش رسمی و اولین نمونه از محصولات آماده سرویس دهی شدند و تا به امروز بطور متوسط، بروزرسانی های سخت افزاری و نرم افزاری ۲ بار در سال انجام شده است. روند بروزرسانی ها بدون هیچ وقفه ایی با هدف افزایش کارایی و بهینه سازی محصولات ادامه دارند و با بروز ترین تغییرات دنیای الکترونیک همگام می باشند. شرکت در سال ۱۳۹۴ به عضویت پارک علم و فناوری خلیج فارس بوشهر در آمد و در سال ۱۳۹۵ موفق به کسب تاییدیه دانش بنیان - نوپا گردید. با افزایش روند تولید و فروش طی سالیان متمادی، در سال ۱۳۹۸ موفق به کسب تاییدیه دانش بنیان - تولیدی گردید.

فهرست

۲	کنترل پانل ۷ اینچ.....
۳	کلید هوشمند لمسی.....
۴	رله هوشمند.....
۵	سنسور IR هوشمند.....
۶	باتری پشتیبان.....
۷	درایور RGB.....
۸	اکسس کنترل.....
۹	پلیمر و آمپلی فایر.....
۱۰	اسپیکر سقفی.....
۱۱	هوش پارتی.....

سرور مرکزی سیستم هوشمند ZSL و اجرا کننده تمامی سناریوهای هوشمند ساختمان. همه تجهیزات در ارتباط و کنترل تاج پنل ZSL می باشند.

مشخصات مکانیکی

اندازه	ابعاد
۱۹۵×۱۲۰	ابعاد قاب جلو
۱۵۴×۸۴	ابعاد پشت پنل
۱۸۰×۱۱۶	ابعاد حلقه نصب
۶	ارتفاع
۱۶۸×۱۰۳	ابعاد قوطی

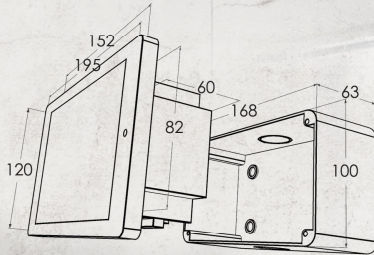

تمامی اندازه ها از مرکز تا مرکز می باشد

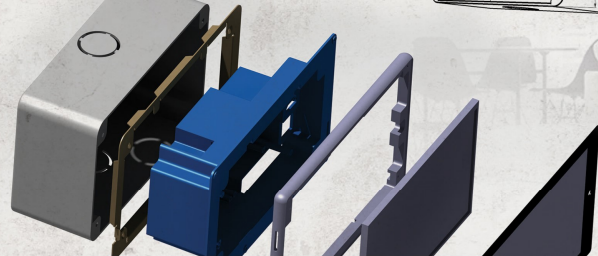

- بروزرنده بر قدرت ARM محصول شرکت امریکایی
- نمایشگر رنگی 7 اینچ با کیفیت 480*800 پیکسل
- صفحه لمسی خارجی 7 اینچ شرکت لنوو - Full Glass
- پروتکل های سیستم هوشمند RS485 و 433MHz
- ساعت و تقویم داخلی
- پشتیبانی از کارت حافظه 16GB و آپشن قاب عکس دیجیتال
- ارتباط در شبکه موبایل GSM و GPRS
- تغذیه 12 ولت 2 آمپر
- قاب آلومینیوم - رنگ بندی
- اجرای سناریوهای هوشمند
- پشتیبانی از اپ اندروید و آیفن در بازار و سبب اپ



کلید هوشمند لمسی (ZSL-SW2(4)-lite(pro)

بهترین جایگزین کلید های سنتی با ظاهری زیبا و ترکیبی از فلز و شیشه. در قوطی های مختلف برقی نصب می شود. دارای رنگبندی پس زمینه و قاب می باشد.

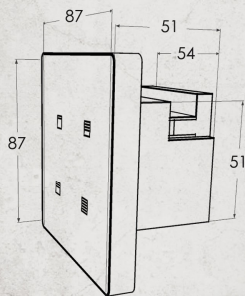

مشخصات مکانیکی

اندازه	ابعاد
اندازه قاب جلو	۸۷×۸۷
ابعاد پشت کلید	۵۴×۵۱
ابعاد حلقه نصب	۸۰×۷۳
ارتفاع	۵۱
ابعاد قوطی	۷۰×۷۰×۵۰

تمامی اندازه ها به میلیمتر می باشد

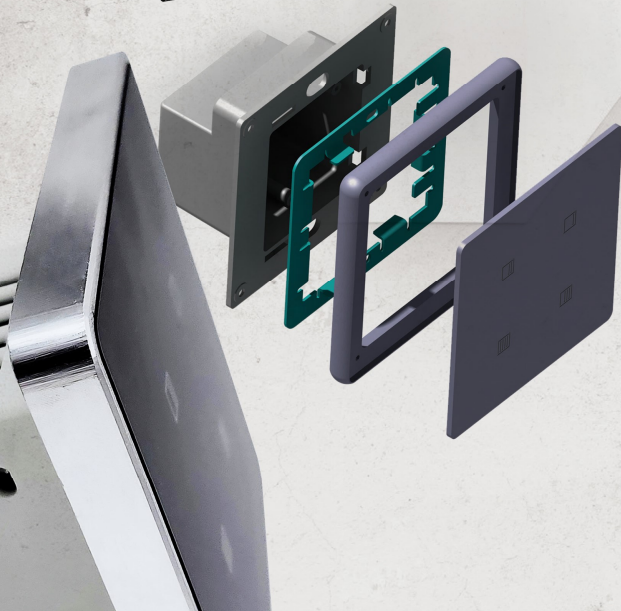

-  رله های با قدرت 250 ولت 10 آمپر
-  تغذیه 12 ولت 1 آمپر
-  شیشه ضد خش رنگ بندی
-  قاب آلومینیوم - رنگبندی
-  بردارنده پر قدرت ARM
-  پروتکل های سیستم هوشمند 433MHz و RS485
-  در چهار نسخه 2 پل و 4 پل - لایت و پرو
-  انتخاب رنگ LED پشت دکمه ها

رله هوشمند ZSL يك مجموعه كامل از ورودی و خروجی های مورد نیاز می باشد. به کنترل ریل متصل و در تابلو برق ساختمان نصب می شود.

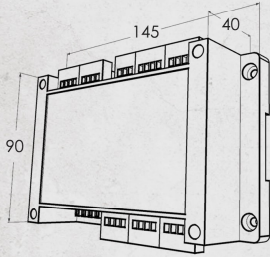

مشخصات مکانیکی

اندازه	تعداد
طول	۱۴۵
عرض	۹۰
ارتفاع	۴۰

تمامی اندازه ها به میلیمتر می باشند

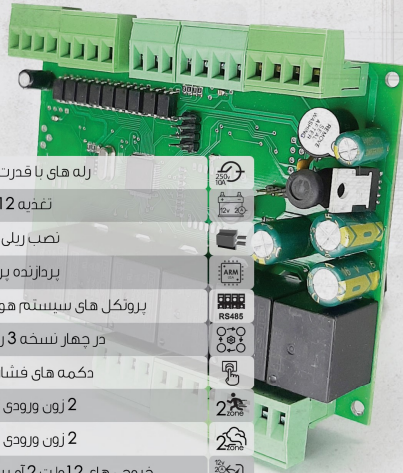

رله های با قدرت 250 ولت 10 آمپر

نسخه 12 ولت 2 آمپر

نصب ریلی در جعبه فیوز

پردازنده بر قدرت ARM

برونکل های سیستم هوشمند RS485 و 433MHz

در چهار نسخه 3 رله و 6 رله- لایت و پرو

دکمه های فشاری کنترل دستی رله

2 زون ورودی تشخیص حرکت

2 زون ورودی دکتور دود و گاز

خروجی های 12 ولت 2 آمپر درب، قطع کن گاز و آبریز خطر

ورودی های فرمان 220 ولت

پشتیبانی از اپ اندروید و آیفن در بازار و سبب اپ

تشخیص قطع و وصل برق شهر

نمایشگرهای LED نشانگر وضعیت سنسورها و شبکه ها

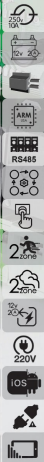

سنسور IR هوشمند ZSL-IR-V1

سنسور مادون قرمز هوشمند برای کنترل وسایل ریموت دار، کنترل ترموستات، کولرهای اسپلیت و کنترل پلیرهای سیستم صوتی و سینمای خانگی در سیستم هوشمند ZSL

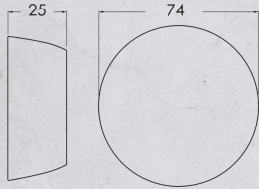

مشخصات مکانیکی

اندازه	نوع
۷۴	قطر
۲۵	ارتفاع

تمامی اندازه ها به میلیمتر می باشد.

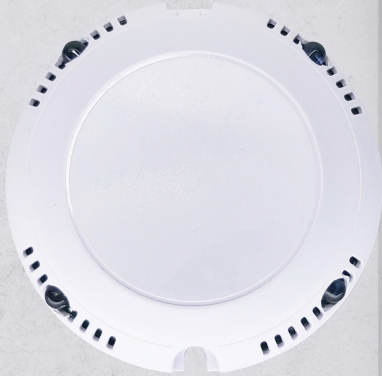

- تذخه 12 ولت 1 آمپر 
- بمه پلاستیک - نصب سقفی 
- پردازنده پر قدرت ARM 
- پروتکل های سیستم هوشمند RS485 و 433MHz 
- فرستنده IR 360 درجه 
- یادگیری انواع ریموت کنترل کولرهای اسپلیت 
- یادگیری ریموت سیستم صوتی 

باتری پشتیبان ZSL سیستم هوشمند را در زمان مورد نیاز روشن نگه می دارد و در این زمان سیستم درگیر اعلام حریق و کنترل درب ها فعال باقی می ماند.

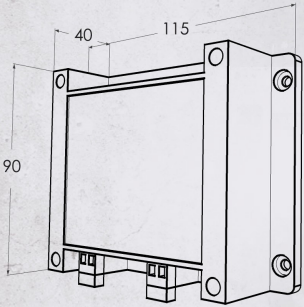

مشخصات مکانیکی

اندازه	ابعاد
115	طول
90	عرض
40	ارتفاع

تمامی اندازه ها به میلیمتر می باشد

باتری لیتیومی 2 آمپر ساعت 3 سل



ورودی / خروجی فونیکس



بدنه پلاستیک نصب ریلی در جعبه فیوز



شارژر: آداپتور 12 ولت 2 آمپر



آی سی محافظ باتری



ولتاژ خروجی 12 ولت 2 آمپر



درایور RGB هوشمند ZSL-RGB-V1

انتخاب رنگ روشنایی RGB در یک طیف گسترده از رنگ ها با استفاده از درایور RGB هوشمند ZSL در سیستم هوشمند. اجرای سناریوهای مختلف از جمله فید شدن، فلاشر و رنگین کمان و ترکیبی از آنها.

مشخصات مکانیکی

اندازه	ابعاد
۱۱۵	طول
۵۳	عرض
۶۰	ارتفاع

نمایش اندازه ها به میلیمتر می باشند

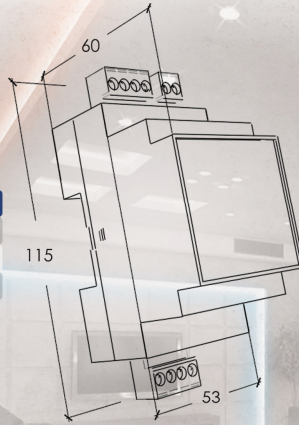

تغذیه 12 ولت 1 آمپر



بدنه پلاستیک - نصب ریلی در جعبه فیوز



پروتکل های سیستم هوشمند RS485 و 433MHz



توان خروجی RGB 60 وات



اکسس کنترل کد و کارت

با زدن درب ضد سرقت، درب بازکنی، درب کوچک یا هر دری بدون نیاز به کلید سنتی، تنها با وارد کردن کد رمز و یا نگه داشتن کارت RFID مقابل اکسس کنترل، از کلید سنتی برای مواقع ضروری می توان استفاده کرد. درب رو برای دیگران در زمانی که منزل نیستید باز کنید.

مشخصات مکانیکی

اندازه	ابعاد
۱۱۵×۷۵	ابعاد قاب جلو
۲۰	ارتفاع

تمامی اندازه ها به میلیمتر می باشند.

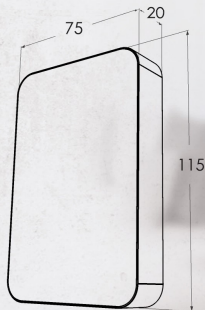

-  تغذیه DC 12 V 1 آمپر
-  بدنه پلاستیک ABS
-  صفحه کلید با دکمه های لمسی
-  گیرنده کارت RFID مدل ID
-  ورودی دکمه فشاری درب باز کن
-  اتصال زنگ اخبار
-  مدیریت کاربران کد و کارت و ترکیبی از هر دو



پلیمر و آمپلی فایر دیواری

پلیمر و آمپلی فایر دیواری با تکنولوژی نیمه هادی در تقویت صدا، کیفیت بالا و حجم کم و مصرف برق بسیار پایینی را به ارمغان دارد. سیستم استریو در بخش صدا

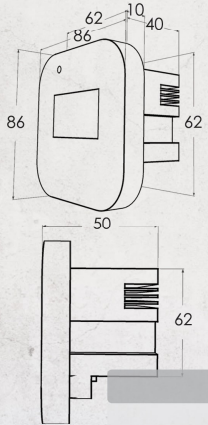

مشخصات مکانیکی

اندره	ابعاد
اندازه قاب جلو	۸۶×۸۶
ابعاد پشت پنل	۶۴×۶۴
ابعاد حلقه نصب	۷۴×۷۴
ارتفاع	۵۰
ابعاد قوطی	۷۰×۷۰×۵۰

تمامی اندازه ها به میلیمتر می باشند

- IC آمپلی فایر SMD 30 وات 
- سیستم صدای استریو 4 کانال 
- ورودی های صدا: بلوتوث - TV - رادیو - Sdcard - USB - FM 
- اتصال 1 الی 4 اسپیکر سقفی 
- نمایشگر 2 اینچ TFT 1.5 
- دکمه های لمسی کاربری 
- ریموت کنترل IR 
- تغذیه AC 220v 
- بدنه پلاستیک ABS 



اسپیگر سقفی

اسپیگر سقفی با کیفیت و قدرت ۴۰ وات مناسب برای اتصال به آمپلی فایر های دیواری و سقفی طول عمر بالا بدون کاهش کیفیت صدا، استفاده از فاب های بدون فریم و بدون استفاده از آهنربا

مشخصات مکانیکی

نوع	ابعاد
۴۳.	ابعاد قاب جلو
۹.	ابعاد پشت
۴۰.	گردر

تمامی اندازه ها به میلیمتر می باشد

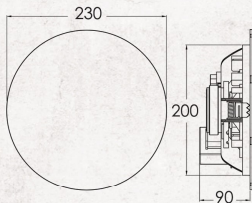

پاسخ فرکانسی 20-50 kHz

فیلتر کراس اوور

حداکثر توان 40 وات

مقاومت سیم بیج 8 اهم

فاب فریم لس غیر آهنربایی

ترکیب تویتر و ساب

بدنه پلاستیک ABS و فلز



هوم پارتی ۴ کاره

بک دستگاه روشنایی ۴ کاره مناسب برای استفاده در برنامه های شادی و جشن ها در انواع ساختمان های مسکونی، اداری و تفریحی.
 دارای قابلیت نصب بصورت دیویمه و استفاده بصورت پرتابل (قابل حمل)

مشخصات مکانیکی

اندازه	مقدار
طول	۱۷۰
عرض	۱۶۰
ضخامت	۸۰

نمایی از نحوه های به منظر می باشد.

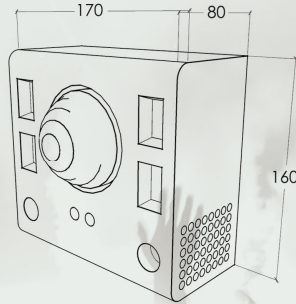

بدنه فلزی رنگ کوره منبکی

تغذیه 95-220V AC 50-60Hz

توپ جادویی 15 وات

فلانشر 20 وات با فرکانس 20 بار در ثانیه

روشنایی 12 LED با دایمر 100%

2 عدد لیزر قرمز و سبز 30 میلی وات

ریموت کنترل IR کنترل مد

میکروفن داخلی و اکوالایزر تنظیم حالت و سرعت

512 DMX استاندارد در 14 کانال



www.zohdiran.ir

راه های ارتباطی :

آدرس دفتر مرکزی و فروش: بوشهر، خیابان امام خمینی (سنگی)، خیابان فردوسی (پل پوردریش)، پارک علم و فناوری خلیج فارس طبقه ۴، واحد ۴۴ تماس: **شماره تماس: ۰۷۶ ۳۳۳۳۳۳۳** زاهدی

@zsl_lian E-mail: zohdsystemlian@gmail.com

آدرس دفتر طراحی و تولید: اصفهان، خیابان جی، ابوذر، طالقانی، نبش کوی هشتم
تماس: **شماره تماس: ۰۲۱ ۳۳۳۳۳۳۳** - **شماره تماس: ۰۲۱ ۳۳۳۳۳۳۳** جعفری